

# Scheda tecnica

Riduzione, filettatura PG

Codice articolo: 2030705



Riduzione, filettatura interna ed esterna Pg secondo DIN 40430.

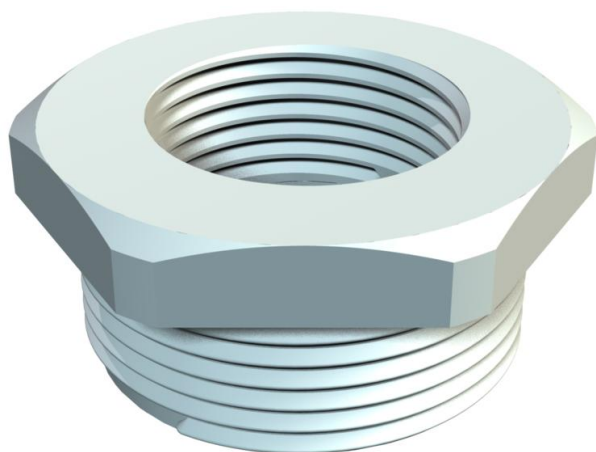

**PA** Poliammide

## Dati anagrafici

Codice articolo	2030705
Tipo	107 R PG11- 7 PA
Sigla 1	Riduzione
Produttore	OBO
Dimensione	PG11-PG7
Colore	grigio chiaro; RAL 7035
Materiale	Poliammide
Unità VK più piccola	50
Unità	Pezzo
Peso	0,4 kg
Unità di peso	kg/100 Pz.

# Scheda tecnica

Riduzione, filettatura PG

Codice articolo: 2030705



## Misure

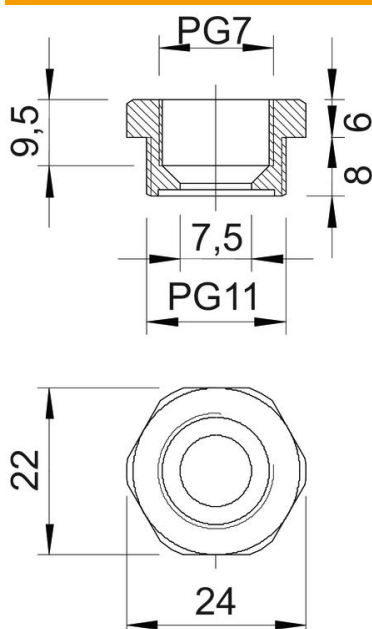

Dimensione D	7,5 mm
Dimensione e	24 mm
Dimensione L1	8 mm
Dimensione L2	6 mm
Dimensione L3	9,5 mm

## Dati tecnici

antiesplorazione	no
Tipo filettatura esterna	Pg
Tipo filettatura interna	Pg
Lunghezza filettatura	8 mm
Misura filettatura PG esterna	11
Misura filettatura PG interna	7
Priva di alogeni	si
Apertura chiave	22
nichelato	no