

Scheda tecnica

Riduzione, filettatura PG

Codice articolo: 2030799



Riduzione, filettatura interna ed esterna Pg secondo DIN 40430.

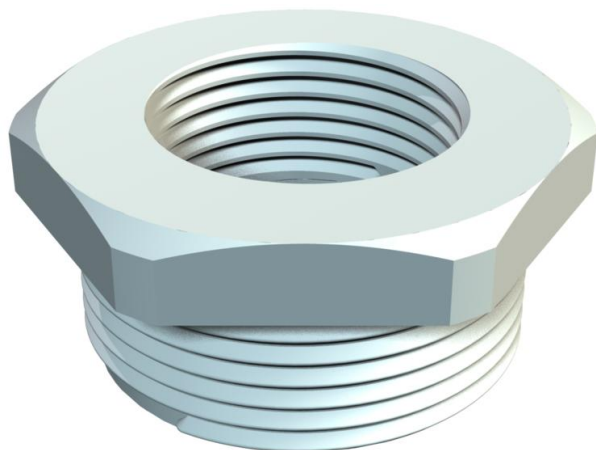

PA Poliammide

Dati anagrafici

Codice articolo	2030799
Tipo	107 R PG29-16 PA
Sigla 1	Riduzione
Produttore	OBO
Dimensione	PG29-PG16
Colore	grigio chiaro; RAL 7035
Materiale	Poliammide
Unità VK più piccola	50
Unità	Pezzo
Peso	1,46 kg
Unità di peso	kg/100 Pz.

Scheda tecnica

Riduzione, filettatura PG

Codice articolo: 2030799



Misure

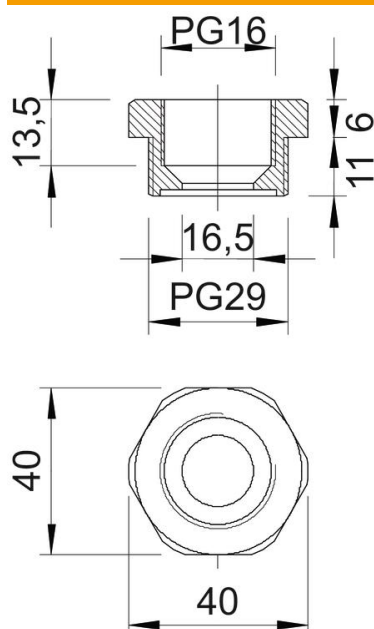

Dimensione D	16,5 mm
Dimensione e	40 mm
Dimensione L1	11 mm
Dimensione L2	6 mm
Dimensione L3	13,5 mm

Dati tecnici

antiesplorazione	no
Tipo filettatura esterna	Pg
Tipo filettatura interna	Pg
Lunghezza filettatura	11 mm
Misura filettatura PG esterna	29
Misura filettatura PG interna	16
Priva di alogeni	si
Apertura chiave	40
nichelato	no