

Scheda tecnica

Controcoppa, metallo, universale, DD

Codice articolo: 1199919



Controcoppa metallica, per staffa reggicavo. L'articolo è il medesimo per tutti i tipi di profilato.



St Acciaio

DD zincatura a nastro Double Dip, zinco/alluminio

Dati anagrafici

Codice articolo	1199919
Tipo	2058FW M 52 DD
Sigla 1	Controcoppa metallo
Produttore	OBO
Dimensione	46-52mm
Materiale	Acciaio
Superficie	Zincatura Double Dip, zinco/alluminio
Norma per superfici	DIN EN 10346
Unità VK più piccola	50
Unità	Pezzo
Peso	3,46 kg
Unità di peso	kg/100 Pz.

Scheda tecnica

Controcoppa, metallo, universale, DD

Codice articolo: 1199919



Misure



Dimensione B	58 mm
Dimensione H	19,2 mm
Dimensione L	35 mm

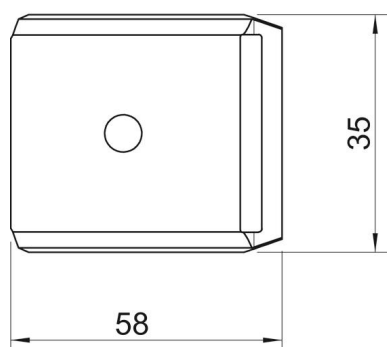

Dati tecnici

Versione controcoppa/collari	Controcoppa
Adatto per max. Diametro cavo	52 mm
Priva di alogeni	sì
Capacità D max.	52 mm
Capacità D min.	46 mm