

# Scheda tecnica

## Nipplo avvitabile, filettatura PG, con membrana perforabile

Codice articolo: 2032546



Nipplo a vite, in filettatura PG secondo DIN 40430.

Con cono ad autotenuta sulla filettatura terminale, così da rendere superfluo l'impiego di una guarnizione interna per attacco filettato.

Con membrana chiusa, perforabile.

Grado di protezione raggiungibile con montaggio accurato IP 54.  
Con membrana perforabile, con foro D pretagliato, inizialmente chiusa.



**PE** Polietilene

### Dati anagrafici

Codice articolo	2032546
Sigla 1	Nipplo a vite
Sigla 2	con membrana perforabile
Produttore	OBO
Dimensione	PG16
Colore	grigio chiaro; RAL 7035
Materiale	Polietilene
Unità VK più piccola	100
Unità	Pezzo
Peso	0,249 kg
Unità di peso	kg/100 Pz.
Impronta CO (GWP) dalla culla al cancello	0,0066 kg COe / 1 Pezzo

# Scheda tecnica

Nipplo avvitabile, filettatura PG, con membrana perforabile

Codice articolo: 2032546



## Misure

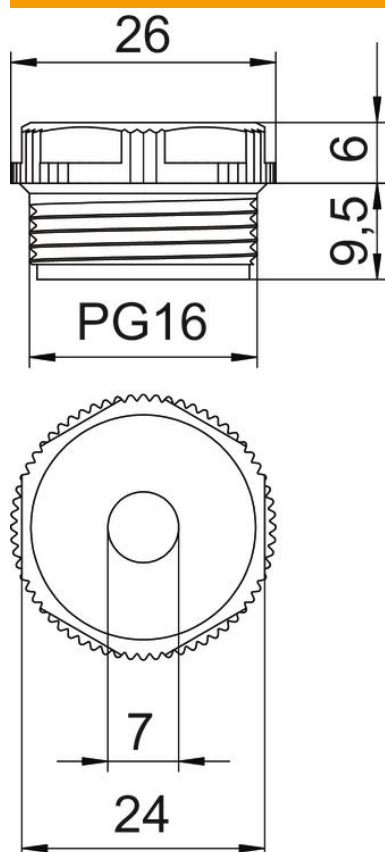

Dimensione D	7 mm
Dimensione e	26 mm
Dimensione L1	9,5 mm
Dimensione L2	6 mm

## Dati tecnici

Lunghezza filettatura	9,5 mm
Dimensione	Pg 16
Priva di alogeni	sì
Apertura chiave	24
Grado di protezione	IP54