

Scheda tecnica

Pressacavo conico, filettatura PG, nessuna guarnizione a striscia, nichelato
Art. n. 2082101



Pressacavo con adattatore esagonale, forma C4 secondo DIN 46320 con raccordo filettato PG secondo DIN 40430.

Anelli di pressione in acciaio, zincato galvanicamente e passivato trasparente.

Anello di tenuta in NR/SBR.

Grado di protezione: con anello di tenuta per raccordo filettato IP65, senza anello di tenuta per raccordo filettato IP 54.

Con guarnizione interna singola, con diametro interno minore.

* Prezzo secondo quotazione DEL.



CuZn	ottone
N	nichelato

Dati anagrafici

Art.-N.	2082101
Tipo	163 MS PG11
Sigla 1	Passacavo
Dimensione	PG11
Materiale	Ottone
Abbreviazione materiale	CuZn
Superficie	nichelato
Acronimo superficie	N
Unità di vendita minima	25 Pezzi
Peso	1,69 kg/100 Pz.

Dati tecnici

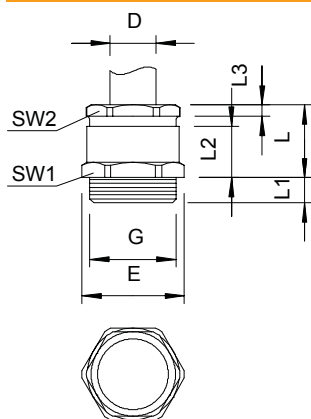

Dimensione E	22,20 mm
Dimensione L	17,00 mm
Dimensione L max.	17,00 mm
Dimensione L1	6,00 mm
Dimensione L2	11,00 mm
Dimensione L3	3,00 mm
SW 1	20,00 mm
SW 2	18,00 mm
Tipo di guarnizione	Anello di tenuta
Protezione antiriflesso	<input type="checkbox"/>
Tenuta D	8,00 - 10,00 mm
antiesplorazione	<input type="checkbox"/>
Pressacavo per cavo piatto	<input type="checkbox"/>
Per zone esplosive	senza
Filettatura	Pg 11
Tipo filettatura	PG
Lunghezza filettatura	6,00 mm
Rinforzato con fibre di vetro	<input type="checkbox"/>
Privo di alogeni	<input type="checkbox"/>
Guarnizione multiforo	<input type="checkbox"/>

Scheda tecnica

Pressacavo conico, filettatura PG, nessuna
guarnizione a striscia, nichelato
Art. n. 2082101



Dati tecnici

Con controdado	<input type="checkbox"/>
Antiurto	<input type="checkbox"/>
Grado di protezione	IP54
Possibilità di scarico di trazione	<input type="checkbox"/>