

Scheda tecnica

Pressacavo conico, filettatura PG, nessuna guarnizione a striscia, nichelato
Art. n. 2082217



Pressacavo con adattatore esagonale, forma C4 secondo DIN 46320 con raccordo filettato PG secondo DIN 40430.

Anelli di pressione in acciaio, zincato galvanicamente e passivato trasparente.

Anello di tenuta in NR/SBR.

Grado di protezione: con anello di tenuta per raccordo filettato IP65, senza anello di tenuta per raccordo filettato IP 54.

Con guarnizione interna singola, con diametro interno minore.

* Prezzo secondo quotazione DEL.



CuZn	ottone
N	nichelato

Dati anagrafici

Art.-N.	2082217
Tipo	163 MS PG21
Sigla 1	Passacavo
Dimensione	PG21
Materiale	Ottone
Abbreviazione materiale	CuZn
Superficie	nichelato
Acronimo superficie	N
Unità di vendita minima	25 Pezzi
Peso	4,55 kg/100 Pz.

Dati tecnici

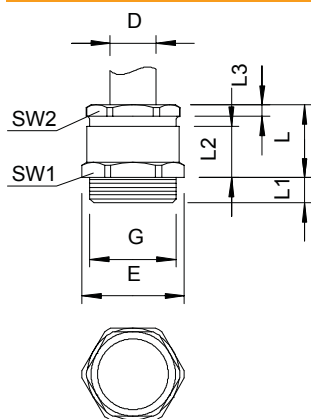

Dimensione E	33,50 mm
Dimensione L	22,00 mm
Dimensione L max.	22,00 mm
Dimensione L1	7,00 mm
Dimensione L2	15,00 mm
Dimensione L3	3,50 mm
SW 1	30,00 mm
SW 2	28,00 mm
Tipo di guarnizione	Anello di tenuta
Protezione antiriflesso	<input type="checkbox"/>
Tenuta D	17,00 - 19,00 mm
antiesplorazione	<input type="checkbox"/>
Pressacavo per cavo piatto	<input type="checkbox"/>
Per zone esplosive	senza
Filettatura	Pg 21
Tipo filettatura	PG
Lunghezza filettatura	7,00 mm
Rinforzato con fibre di vetro	<input type="checkbox"/>
Privo di alogeni	<input type="checkbox"/>
Guarnizione multiforo	<input type="checkbox"/>

Scheda tecnica

Pressacavo conico, filettatura PG, nessuna
guarnizione a striscia, nichelato
Art. n. 2082217



Dati tecnici

Con controdamo	<input type="checkbox"/>
Antiurto	<input type="checkbox"/>
Grado di protezione	IP54
Possibilità di scarico di trazione	<input type="checkbox"/>